

Accessoires mécaniques

10.1 Axe A

Sans clavette

Matériel :
S355J2C+C (No. 1.0579)

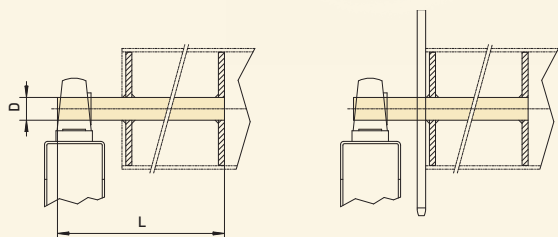
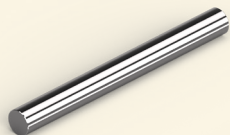

Palier

Côté du palier avec disques pour transmission à chaîne

Ø D	L [mm]	No. d'article
25	350	40012327
30	600	40012328
40	600	40012329
50	600	40012330
55	600	40012663
60	600	40012331
80	800	40012664
100	980	40017002

10.2 Axe B

Avec clavette

Matériel :
S355J2C+C (No. 1.0579)

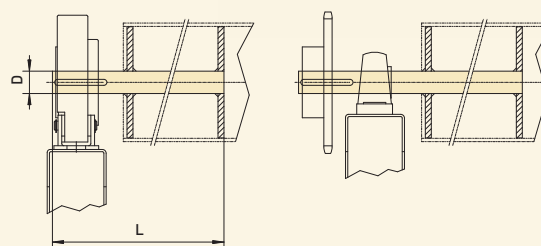
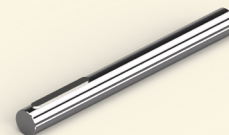

Parachute

Pignon et Palier

Ø D	L [mm]	Clavette	No. d'article
30	600	8 x 7 x 70	30003002
40	600	12 x 8 x 70	30003003
50	600	14 x 9 x 70	30003004
60	600	18 x 11 x 100	30003005
80	800	22 x 14 x 100	30003184

10.3 Axe C

Avec clavette

Matériel :
S355J2C+C (No. 1.0579)

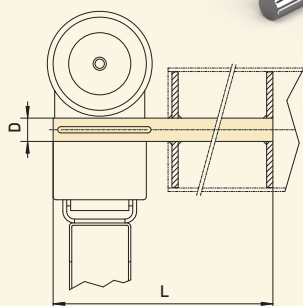
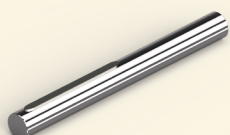

Motoréducteurs à prise directe ELEKTROMATEN SI, SIK
avec support oscillant

Ø D	L [mm]	Clavette	No. d'article
25	350	8 x 7 x 100	30003007
30	600	8 x 7 x 120	30003008
40	600	12 x 8 x 120	30003009
55	600	16 x 10 x 140	30003185
60	600	18 x 11 x 140	30005035
80	800	22 x 14 x 200	30005905
100	980	28 x 16 x 210	30005173

10.4 Axe D

Avec clavette et circlip

Matériel :
S355J2C+C (No. 1.0579)

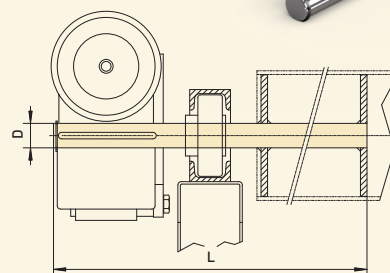
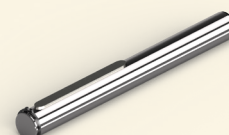

Motoréducteurs à prise directe ELEKTROMATEN SI, SIK
avec flasque et doigt de maintien pour console à glissière

Ø D	L [mm]	Clavette	No. d'article
30	600	8 x 7 x 120	30003013
40	600	12 x 8 x 120	30003014
55	600	16 x 10 x 140	30003186